

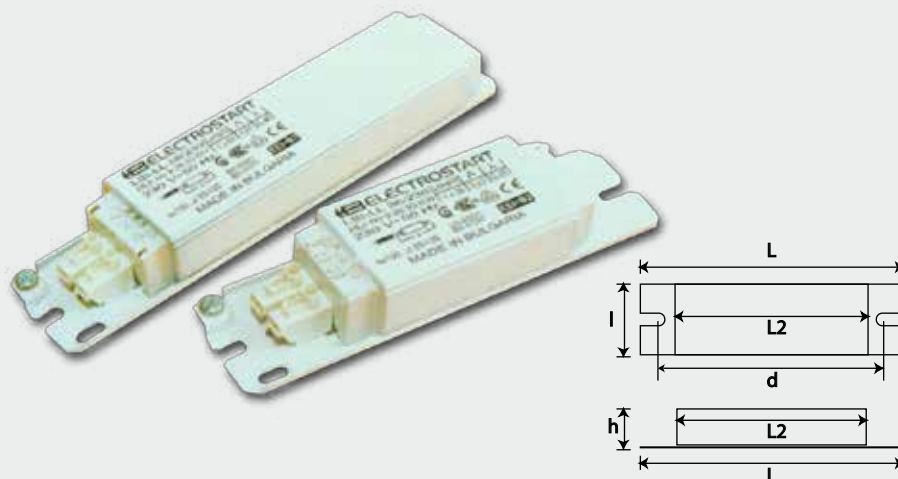

Balast electromagnetic B2 Electrostart



1x18W

Caracteristici	
Tip:	B2 1x18W
Tensiune alimentare:	230V
Frecvență:	50Hz
Eficiența Energetică:	B2
Lungime (L, mm):	155
Lungime (L2, mm):	80
Dimensiune montaj (d, mm):	135
Lațime (l, mm):	41
Înălțime (H, mm):	26
Greutate (gr):	505
Volum (cm ³):	166.625
Cod EAN:	5948668012292
Bucăți cutie / bax:	10

2x18W

Caracteristici	
Tip:	B2 2x18W
Tensiune alimentare:	230V
Frecvență:	50Hz
Eficiența Energetică:	B2
Lungime (L, mm):	155
Lungime (L2, mm):	80
Dimensiune montaj (d, mm):	135
Lațime (l, mm):	41
Înălțime (H, mm):	26
Greutate (gr):	505
Volum (cm ³):	166.625
Cod EAN:	5948668012308
Bucăți cutie / bax:	10

1x36W

Caracteristici	
Tip:	1x36W
Tensiune alimentare:	230V
Frecvență:	50Hz
Eficiența Energetică:	B2
Lungime (L, mm):	155
Lungime (L2, mm):	90
Dimensiune montaj (d, mm):	135
Lațime (l, mm):	41
Înălțime (H, mm):	26
Greutate (gr):	560
Volum (cm ³):	186.62
Cod EAN:	5948668012315
Bucăți cutie / bax:	10

1x58W

Caracteristici	
Tip:	B2 1x58W
Tensiune alimentare:	230V
Frecvență:	50Hz
Eficiența Energetică:	B2
Lungime (L, mm):	195
Lungime (L2, mm):	140
Dimensiune montaj (d, mm):	177
Lațime (l, mm):	41
Înălțime (H, mm):	26
Greutate (gr):	835
Volum (cm ³):	2096.25
Cod EAN:	5948668012322
Bucăți cutie / bax:	10

1x32W

Caracteristici	
Tip:	B2 1x32W
Tensiune alimentare:	230V
Frecvență:	50Hz
Eficiența Energetică:	B2
Lungime (L, mm):	155
Lungime (L2, mm):	92
Dimensiune montaj (d, mm):	137,5
Lațime (l, mm):	41
Înălțime (H, mm):	26
Greutate (gr):	595
Volum (cm ³):	166.625
Cod EAN:	5948668012698
Bucăți cutie / bax:	10

Domeniu de utilizare:

- Balast electromagnetic pentru lămpile fluorescente T8, realizate din tole de fier cu înfășurări din sârmă de cupru;

Descriere:

- Impedanța controlată cu acuratețe și parametrii constanți garantați
- Împregnarea în vacuum;
- Sârmă specială emailată rezistentă la temperaturi ridicate t_w 130;
- Garanție de funcționare de 10 ani;
- Clasa energetică B2
- Conectarea se face prin înfigere;
- Balasturile au posibilitatea de a fi conectate la împământare separat;

Balast electromagnetic B2 Electrostart

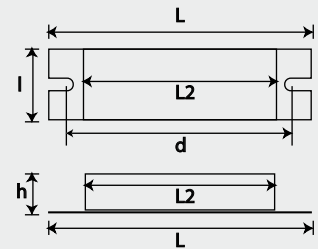
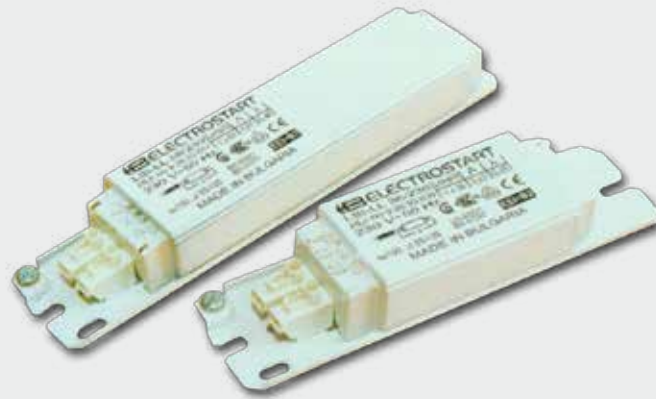

Balasturi lămpi fluorescente

PLC 26W

Caracteristici	
Tip:	1x26W
Tensiune alimentare:	230V
Frecvență:	50Hz
Eficiența Energetică:	B2
Lungime (L, mm):	129
Lungime (L2, mm):	70
Dimensiune montaj (d, mm):	111.5
Lațime (l, mm):	41
Înălțime (H, mm):	26
Greutate (gr):	440
Volum (cm ³):	137.51
Cod EAN:	5948668012698
Bucăți cutie / bax:	10

Domeniu de utilizare:

- Balast electromagnetic pentru lămpile compact-florescente TC-D, realizate din tole de fier cu înfășurări din sârmă de cupru;

Descriere:

- Impedanța controlată cu acuratețe și parametrii constanți garantați
- Împregnarea în vacuum;
- Sârmă specială emailată rezistentă la temperaturi ridicate t_w 130;
- Garanție de funcționare de 10 ani;
- Clasa energetică B2
- Conectarea se face prin înfigere;
- Balasturile au posibilitatea de a fi conectate la împământare separat;

Balast electromagnetic B2 Mercur Electrostart



125W

Caracteristici	
Tip:	125W Mercur
Tensiune alimentare:	230V
Frecvență:	50Hz
Eficiența Energetică:	B2
Lungime (L, mm):	112
Lungime (L2, mm):	66
Dimensiune montaj (d, mm):	87
Lațime (l, mm):	69
Înălțime (H, mm):	53
Greutate (gr):	1125
Volum (cm ³):	408.1
Cod EAN:	5948668012339
Bucăți cutie / bax:	2

250W

Caracteristici	
Tip:	250W Mercur
Tensiune alimentare:	230V
Frecvență:	50Hz
Eficiența Energetică:	B2
Lungime (L, mm):	145
Lungime (L2, mm):	95
Dimensiune montaj (d, mm):	120
Lațime (l, mm):	69
Înălțime (H, mm):	53
Greutate (gr):	1845
Volum (cm ³):	537.95
Cod EAN:	5948668012346
Bucăți cutie / bax:	2

400W

Caracteristici	
Tip:	400W Mercur
Tensiune alimentare:	230V
Frecvență:	50Hz
Eficiența Energetică:	B2
Lungime (L, mm):	180
Lungime (L2, mm):	140
Dimensiune montaj (d, mm):	155
Lațime (l, mm):	69
Înălțime (H, mm):	53
Greutate (gr):	2960
Volum (cm ³):	667.8
Cod EAN:	5948668012353
Bucăți cutie / bax:	2

Domeniu de utilizare:

- Balast pentru lămpi cu vapori de mercur, realizate din tole de fier cu înfășurări din sârmă de cupru;
- Balast electromagnetic pentru lămpile cu vapori de mercur;

Descriere:

- Impedanță controlată cu acuratețe și parametrii constanți garantați
- Împregnarea în vacuum;
- Sârmă specială emailată rezistentă la temperaturi ridicate t_w 130;
- Garanție de funcționare de 10 ani;
- Conectarea se face prin înșurubare;
- Balasturile au posibilitatea de a fi conectate la împământare separat;

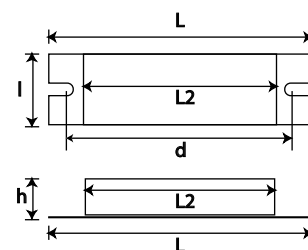

Balast electromagnetic B2 HI-HS Electrostart



70W

Caracteristici	
Tip:	70W HI-HS
Tensiune alimentare:	230V
Frecvență:	50Hz
Eficiența Energetică:	B2
Lungime (L, mm):	112
Lungime (L2, mm):	66
Dimensiune montaj (d, mm):	87
Lațime (l, mm):	69
Înălțime (H, mm):	53
Greutate (gr):	1150
Volum (cm ³):	409.58
Cod EAN:	5948668012360
Bucăți cutie / bax:	2

100W

Caracteristici	
Tip:	100W HI-HS
Tensiune alimentare:	230V
Frecvență:	50Hz
Eficiența Energetică:	B2
Lungime (L, mm):	112
Lungime (L2, mm):	66
Dimensiune montaj (d, mm):	87
Lațime (l, mm):	69
Înălțime (H, mm):	53
Greutate (gr):	1150
Volum (cm ³):	409.58
Cod EAN:	5948668012377
Bucăți cutie / bax:	2

150W

Caracteristici	
Tip:	150W HI-HS
Tensiune alimentare:	230V
Frecvență:	50Hz
Eficiența Energetică:	B2
Lungime (L, mm):	145
Lungime (L2, mm):	95
Dimensiune montaj (d, mm):	120
Lațime (l, mm):	69
Înălțime (H, mm):	53
Greutate (gr):	1800
Volum (cm ³):	537.95
Cod EAN:	5948668012384
Bucăți cutie / bax:	2

250W

Caracteristici	
Tip:	B2 250W HI-HS
Tensiune alimentare:	230V
Frecvență:	50Hz
Eficiența Energetică:	B2
Lungime (L, mm):	180
Lungime (L2, mm):	124
Dimensiune montaj (d, mm):	155
Lațime (l, mm):	69
Înălțime (H, mm):	53
Greutate (gr):	2615
Volum (cm ³):	667.8
Cod EAN:	5948668012391
Bucăți cutie / bax:	2

Domeniu de utilizare:

- Balast pentru lămpi cu vapori de sodiu și ioduri metalice, realizate din tole de fier cu înfășurări din sârmă de cupru;
- Balast electromagnetic pentru lămpile cu vapori de sodiu tubulare sau iodură metalică tubulare (E27/ E40) sau cu dulie dublă (Rx7s);

Descriere:

- Impedanța controlată cu acuratețe și parametrii constanți garanțai
- Împregnarea în vacuum
- Sârmă specială emailată rezistentă la temperaturi ridicate t_w 130;
- Garanție de funcționare de 10 ani;
- Pot fi realizate La cerere balasturi cu protecție termică;
- Conectarea se face prin înșurubare;
- Balasturile au posibilitatea de a fi conectate la împământare separat;

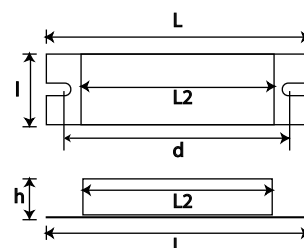

Balast electromagnetic B2 Electrostart

Balasturi electromagnetice iodură/sodiu



400W HI

Caracteristici	
Tip:	400W HI
Tensiune alimentare:	230V
Frecvență:	50Hz
Eficiența Energetică:	B2
Lungime (L, mm):	180
Lungime (L2, mm):	140
Dimensiune montaj (d, mm):	155
Lațime (l, mm):	69
Înălțime (H, mm):	53
Greutate (gr):	3100
Volum (cm ³):	667.8
Cod EAN:	5948668012407
Bucăți cutie / bax:	2

400W HS

Caracteristici	
Tip:	400W HS
Tensiune alimentare:	230V
Frecvență:	50Hz
Eficiența Energetică:	B2
Lungime (L, mm):	149
Lungime (L2, mm):	104
Dimensiune montaj (d, mm):	131
Lațime (l, mm):	104
Înălțime (H, mm):	91
Greutate (gr):	4700
Volum (cm ³):	1417.5
Cod EAN:	5948668012414
Bucăți cutie / bax:	2

Domeniu de utilizare:

- Balast pentru lămpi cu vapori de sodiu și ioduri metalice, realizate din tole de fier cu înfășurări din sârmă de cupru;
- Balast electromagnetic pentru lămpile cu vapori de sodiu tubulare sau iodură metalică tubulare (E27/ E40) sau cu dulie dublă (Rx7s);

Descriere:

- Impedanța controlată cu acuratețe și parametrii constanți garanțați
- Împregnarea în vacuum
- Sârmă specială emailată rezistentă la temperaturi ridicate t_w 130;
- Garanție de funcționare de 10 ani;
- Pot fi realizate La cerere balasturi cu protecție termică;
- Conectarea se face prin înșurubare;
- Balasturile au posibilitatea de a fi conectate la împământare separat;

www.chorus.ro

Standard: EN 60923; EN 61347; VDE 0712

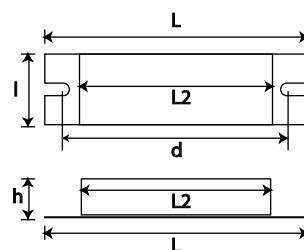

Ignitor ZX 70W HI; 100W, 150W, 250W, 400W HI-HS;



Caracteristici	
Tip:	ZX HI / HS
Tensiune alimentare:	220V / 240V
Frecvență:	50Hz / 60Hz
Tensiune:	4.5kV - 5.0 kV
Capacitate de încărcare:	20pF - 50pF
Impuls pe ciclu:	6
Defazarea impulsurilor de aprindere	60 - 90 / 240 - 270
Curentul maxim pe lampă	5A
Pierderi interne	≤ 3W
Temperatura maximă	105° C
Temperatura minimă de funcționare	-30° C
Secțiunea rigletei	0.75mm ² ÷ 2.5mm ²
Lungime (L, mm):	85
Lațime (l, mm):	35
Înălțime (H, mm):	27
Greutate (gr):	115
Volum (cm ³):	80.33
Cod EAN:	5948668012421
Bucăți cutie / bax:	50

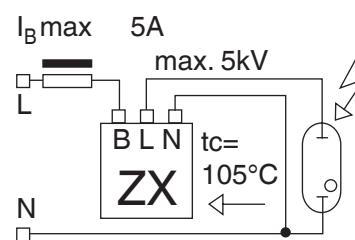

Domeniu de utilizare:

- Ignitor pentru lămpi cu vapori de sodiu și ioduri metalice de la 70W până la 400W;

Descriere:

- Conectare prin șurub la circuitul electric;
- Prindere rapidă și simplă cu șurub M8x10;
- Ignitorul este compact și fiabil;
- Poate fi utilizat cu succes la balasturi similare și/sau din alte game;

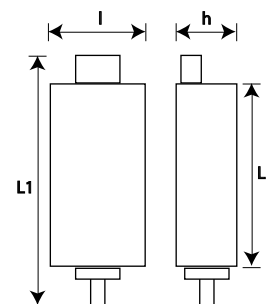

Balast Electronic 3AAA T8

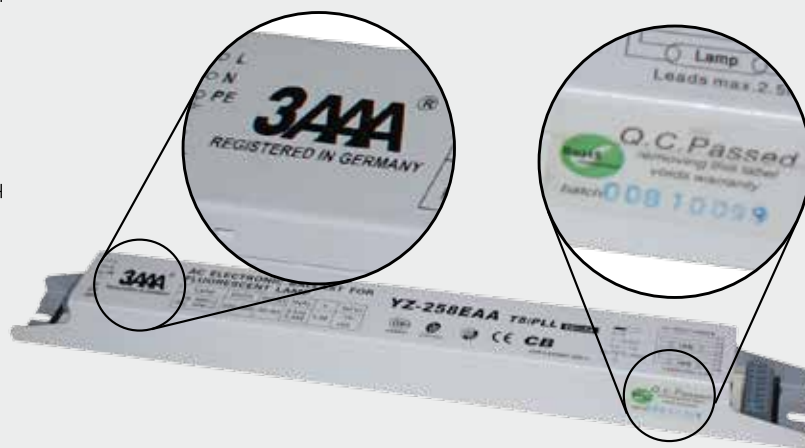
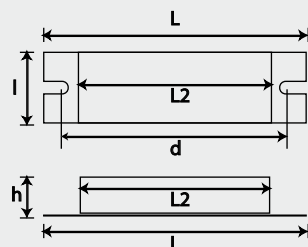

1x18W

Caracteristici	
Tip:	YZ-118EAA
Tensiune alimentare:	230V
Frecvență:	50Hz
Curent (A):	80 mA
Eficiența Energetică:	A2
Lungime (L, mm):	210
Lungime (L2, mm):	160
Dimensiune montaj (d, mm):	190
Lațime (l, mm):	29
Înălțime (H, mm):	29
Greutate (gr):	125
Volum (cm ³):	126
Cod EAN:	5948668016399
Bucăți cutie / bax:	1 / 10 / 20

1X36w

Caracteristici	
Tip:	YZ-136EAA
Tensiune alimentare:	230V
Frecvență:	50Hz
Curent (A):	160 mA
Eficiența Energetică:	A2
Lungime (L, mm):	210
Lungime (L2, mm):	160
Dimensiune montaj (d, mm):	195
Lațime (l, mm):	30
Înălțime (H, mm):	30
Greutate (gr):	125
Volum (cm ³):	126
Cod EAN:	5948668016405
Bucăți cutie / bax:	1 / 10 / 70

1X58W

Caracteristici	
Tip:	YZ-158EAA
Tensiune alimentare:	230V
Frecvență:	50Hz
Curent (A):	257 mA
Eficiența Energetică:	A2
Lungime (L, mm):	290
Lungime (L2, mm):	230
Dimensiune montaj (d, mm):	270
Lațime (l, mm):	30
Înălțime (H, mm):	30
Greutate (gr):	304
Volum (cm ³):	261
Cod EAN:	5948668016429
Bucăți cutie / bax:	1 / 10 / 20

Domeniu de utilizare:

- Garanția produsului este de 24 luni;
- Balasturile electronice sunt folosite la corpurile de iluminat atât pentru cele cu aplicații interioare cât și pentru cele cu aplicații exterioare, pentru tuburi T8 (18w; etc);

Descriere:

- Balasturile sunt protejate la supratensiune (au în circuitul electronic inserată o protecție ce protejează balastul în cazul în care acesta intră în scurt, acesta reintrând în funcționare după 15 secunde de la eliminarea scurtului);
- Acest produs a fost lansat și recomandat pe piața pentru producătorii corpurilor de iluminat, acestea înlocuind cu succes balasturile electromagnetice;
- Controlează și corectează automat factorul de putere;
- Balasturile electronice sunt protejate și ecranate la radio frecvențe, carcasa acestuia fiind metalică;
- Balasturile electronice sunt protejate la umiditate circuitele electronice fiind protejate de rășină;
- Balasturile electronice funcționează de la temperaturi de -15 °C până la temperaturi de +50 °C;
- Pornire instantanee;
- Ideale pentru aplicații de iluminat prin mărirea duratei de viață față de balasturile electromagnetice;
- Schița montaj: pag. 390 - pag. 393

Balast Electronic 3AAA T8

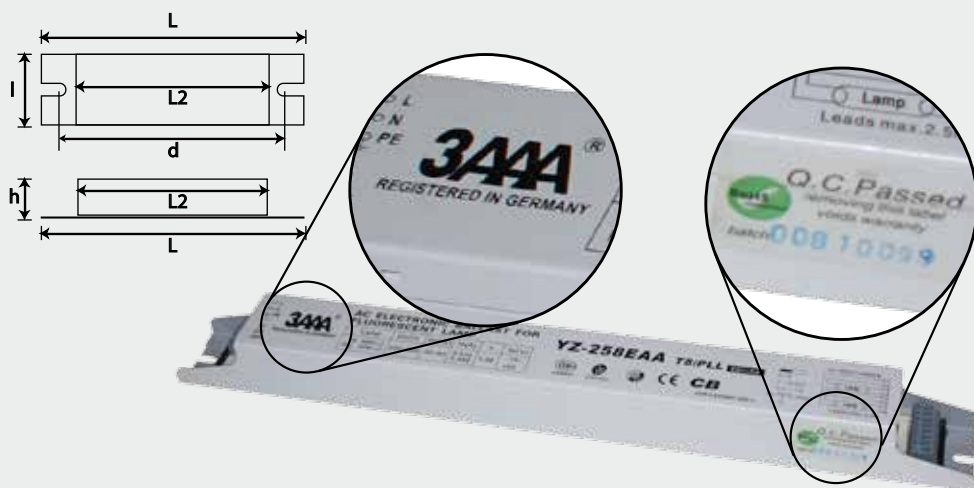

2x18W

Caracteristici	
Tip:	YZ-136EAA
Tensiune alimentare:	230V
Frecvență:	50Hz
Curent (A):	160 mA
Eficiența Energetică:	A2
Lungime (L, mm):	210
Lungime (L2, mm):	160
Dimensiune montaj (d, mm):	195
Lațime (l, mm):	30
Înălțime (H, mm):	30
Greutate (gr):	125
Volum (cm ³):	126
Cod EAN:	5948668016405
Bucăți cutie / bax:	1 / 10 / 70

2x36W

Caracteristici	
Tip:	YZ-236EAA
Tensiune alimentare:	230V
Frecvență:	50Hz
Curent (A):	319 mA
Eficiența Energetică:	A2
Lungime (L, mm):	290
Lungime (L2, mm):	230
Dimensiune montaj (d, mm):	270
Lațime (l, mm):	30
Înălțime (H, mm):	30
Greutate (gr):	243
Volum (cm ³):	261
Cod EAN:	5948668016412
Bucăți cutie / bax:	1 / 10 / 20

2x58W

Caracteristici	
Tip:	YZ-258EAA
Tensiune alimentare:	230V
Frecvență:	50Hz
Curent (A):	515 mA
Eficiența Energetică:	A2
Lungime (L, mm):	360
Lungime (L2, mm):	290
Dimensiune montaj (d, mm):	340
Lațime (l, mm):	30
Înălțime (H, mm):	30
Greutate (gr):	464
Volum (cm ³):	410.4
Cod EAN:	5948668016436
Bucăți cutie / bax:	1 / 10 / 20

Domeniu de utilizare:

- Garanția produsului este de 24 luni;
- Balasturile electronice sunt folosite la corpurile de iluminat atât pentru cele cu aplicații interioare cât și pentru cele cu aplicații exterioare, pentru tuburi T8 (18w; etc);

Descriere:

- Balasturile sunt protejate la supratensiune (au în circuitul electronic înserată o protecție ce protejează balastul în cazul în care acesta intră în scurt, acesta reintrând în funcționare după 15 secunde de la eliminarea scurtului);
- Acest produs a fost lansat și recomandat pe piața pentru producătorii corpurilor de iluminat, acestea înlocuind cu succes balasturile electromagnetice;
- Controlează și corectează automat factorul de putere;
- Balasturile electronice sunt protejate și ecranate la radio frecvențe, carcasa acestuia fiind metalică;
- Balasturile electronice sunt protejate la umiditate circuitele electronice fiind protejate de rășină;
- Balasturile electronice funcționează de la temperaturi de -15 °C până la temperaturi de +50 °C;
- Pornire instantanee;
- Ideale pentru aplicații de iluminat prin mărirea duratei de viață față de balasturile electromagnetice;
- Schița montaj: pag. 390 - pag. 393

Balast Electronic 3AAA T8

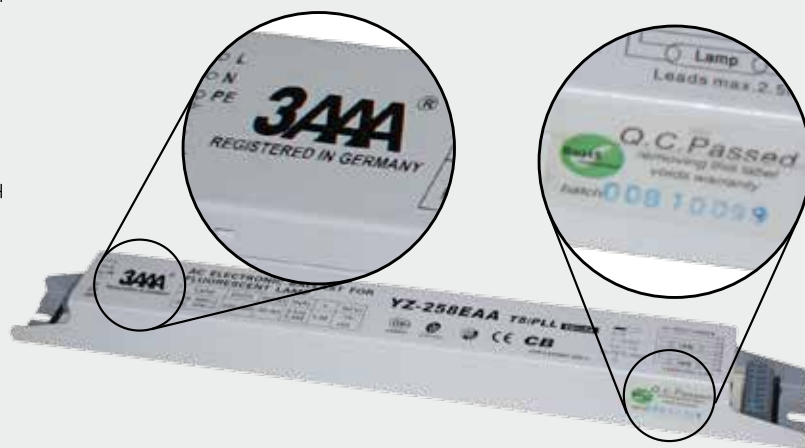
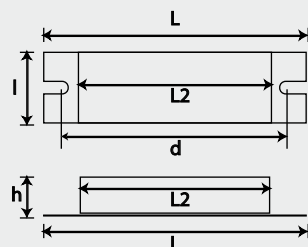

4x18W

Caracteristici	
Tip:	YZ-418EAA
Tensiune alimentare:	230V
Frecvență:	50Hz
Curent (A):	319 mA
Eficiența Energetica:	A2
Lungime (L, mm):	360
Lungime (L2, mm):	290
Dimensiune montaj (d, mm):	340
Lațime (l, mm):	30
Înălțime (H, mm):	30
Greutate (gr):	307
Volum (cm ³):	324
Cod EAN:	5948668016443
Bucăți cutie / bax:	1 / 10 / 20

Domeniu de utilizare:

- Garanția produsului este de 24 luni;
- Balasturile electronice sunt folosite la corpurile de iluminat atât pentru cele cu aplicații interioare cât și pentru cele cu aplicații exterioare, pentru tuburi T8 (18w; etc);

Descriere:

- Balasturile sunt protejate la supratensiune (au în circuitul electronic înserată o protecție ce protejează balastul în cazul în care acesta intră în scurt, acesta reintrând în funcționare după 15 secunde de la eliminarea scurtului);
- Acest produs a fost lansat și recomandat pe piața pentru producătorii corpurilor de iluminat, acestea înlocuind cu succes balasturile electromagnetice;
- Controlează și corectează automat factorul de putere;
- Balasturile electronice sunt protejate și ecranate la radio frecvențe, carcasa acestuia fiind metalică;
- Balasturile electronice sunt protejate la umiditate circuitele electronice fiind protejate de rășină;
- Balasturile electronice funcționează de la temperaturi de -15 °C până la temperaturi de +50 °C;
- Pornire instantanee;
- Ideale pentru aplicații de iluminat prin mărirea duratei de viață față de balasturile electromagnetice;
- Schița montaj: pag. 390 - pag. 393

Condensator 30mm 4,7 μ F / 9 μ F / 12 μ F / 35mm 20 μ F / 40mm 32 μ F / 45mm 50 μ F 250V



4,7 μ F

Caracteristici	
Tip:	A
Tensiune alimentare:	230V
Frecvență:	50Hz
Capacitate:	4.7 μ F
Diametru (\square):	30
Lungime (L, mm):	58
Temperatură lucru:	-40°C ~ +85°C
Greutate (gr):	40
Volum (cm ³):	72
Cod EAN:	5948668007380
Bucăți cutie / bax:	1 / 100

9 μ F

Caracteristici	
Tip:	A
Tensiune alimentare:	230V
Frecvență:	50Hz
Capacitate:	9 μ F
Diametru (\square):	30
Lungime (L, mm):	68
Temperatură lucru:	-40°C ~ +85°C
Greutate (gr):	43
Volum (cm ³):	81
Cod EAN:	5948668007397
Bucăți cutie / bax:	1 / 100

12 μ F

Caracteristici	
Tip:	A
Tensiune alimentare:	230V
Frecvență:	50Hz
Capacitate:	12 μ F
Diametru (\square):	30
Lungime (L, mm):	68
Temperatură lucru:	-40°C ~ +85°C
Greutate (gr):	41
Volum (cm ³):	81
Cod EAN:	5948668007403
Bucăți cutie / bax:	1 / 100

20 μ F

Caracteristici	
Tip:	A
Tensiune alimentare:	230V
Frecvență:	50Hz
Capacitate:	20 μ F
Diametru (\square):	35
Lungime (L, mm):	68
Temperatură lucru:	-40°C ~ +85°C
Greutate (gr):	55
Volum (cm ³):	110.25
Cod EAN:	5948668007427
Bucăți cutie / bax:	1 / 100

32 μ F

Caracteristici	
Tip:	A
Tensiune alimentare:	230V
Frecvență:	50Hz
Capacitate:	32 μ F
Diametru (\square):	40
Lungime (L, mm):	90
Temperatură lucru:	-40°C ~ +85°C
Greutate (gr):	160
Volum (cm ³):	176
Cod EAN:	5948668007441
Bucăți cutie / bax:	1 / 100

50 μ F

Caracteristici	
Tip:	A
Tensiune alimentare:	230V
Frecvență:	50Hz
Capacitate:	50 μ F
Diametru (\square):	45
Lungime (L, mm):	90
Temperatură lucru:	-40°C ~ +85°C
Greutate (gr):	107
Volum (cm ³):	222.75
Cod EAN:	5948668007458
Bucăți cutie / bax:	1 / 100

Domeniu de utilizare:

- Condensator pentru lămpi cu H.I.D. pentru corectarea factorului de putere;

Descriere:

- Realizate în conformitate cu EN 61048:2006, EN61049;
- Temperatura de lucru -40°C ~ +85°C
- Tensiune de lucru 250V
- Frecvență 50Hz / 60Hz
- Conectare prin înfigere a conductorului la circuitul electric;
- Prindere rapidă pe șurub M8x10;

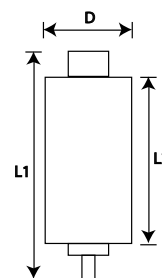

www.chorus.ro



Înterupător ST (încăstrat) 16A

230 V
50 Hz



Înterupătoare simple



Simplu alb

Caracteristici	
Tip:	14210
Tensiune alimentare:	230V
Frecvență:	50Hz
Lungime (L, mm):	83
Lațime (l, mm):	83
Greutate (gr):	74
Volum (cm3):	289
Cod EAN:	5948668014210
Bucăți cutie / bax:	100

Simplu alb cu LED

Caracteristici	
Tip:	14227
Tensiune alimentare:	230V
Frecvență:	50Hz
Lungime (L, mm):	83
Lațime (l, mm):	83
Greutate (gr):	74
Volum (cm3):	289
Cod EAN:	5948668014227
Bucăți cutie / bax:	100

Descriere:

- Finisajele aduse acestei game de produse dau un aspect de robustețe, dar asigură armonia și simplitatea necesară funcționării ireproșabile a produselor;
- Contactele sunt realizate din materiale de înaltă calitate, aliaje cu o performanță bună împotriva formării arcului electric, ce nu se topesc;
- Produsele sunt încercate permanent astfel încât materialele folosite să nu se deterioreze;
- Toată gama de produse din seria N sunt realizate din materiale de calitate, ce nu afectează mediul înconjurător, rezistente, realizate din materiale ce nu își modifică culoarea în timp;

Întreprupător ST (încastat) 16A

230 V
50 Hz



Întreprupătoare duble

Dublu alb (comutator)

Caracteristici	
Tip:	14234
Tensiune alimentare:	230V
Frecvență:	50Hz
Lungime (L, mm):	83
Lațime (l, mm):	83
Greutate (gr):	75
Volum (cm3):	289
Cod EAN:	5948668014234
Bucăți cutie / bax:	100

Dublu alb cu LED (comutator)

Caracteristici	
Tip:	14241
Tensiune alimentare:	230V
Frecvență:	50Hz
Lungime (L, mm):	83
Lațime (l, mm):	83
Greutate (gr):	75
Volum (cm3):	289
Cod EAN:	5948668014241
Bucăți cutie / bax:	100

Descriere:

- Finisajele aduse acestei game de produse dau un aspect de robustețe, dar asigură armonia și simplitatea necesară funcționării ireproșabile a produselor;
- Contactele sunt realizate din materiale de înaltă calitate, aliaje cu o performanță bună împotriva formării arcului electric, ce nu se topesc;
- Produsele sunt încercate permanent astfel încât materialele folosite să nu se deterioreze;
- Toată gama de produse din seria N sunt realizate din materiale de calitate, ce nu afectează mediul înconjurător, rezistente, realizate din materiale ce nu își modifică culoarea în timp;

Întreprupător ST (încastat) 10A

230 V
50 Hz



Întreprupătoare sonerie



Revenire 10A alb (sonerie clopoșel)

Caracteristici	
Tip:	14197
Tensiune alimentare:	230V
Frecvență:	50Hz
Lungime (L, mm):	83
Lațime (l, mm):	83
Greutate (gr):	72
Volum (cm3):	289
Cod EAN:	5948668014197
Bucăți cutie / bax:	100

Revenire 10A alb cu LED (sonerie clopoșel)

Caracteristici	
Tip:	14203
Tensiune alimentare:	230V
Frecvență:	50Hz
Lungime (L, mm):	83
Lațime (l, mm):	83
Greutate (gr):	72
Volum (cm3):	289
Cod EAN:	5948668014203
Bucăți cutie / bax:	100

Descriere:

- Finisajele aduse acestei game de produse dau un aspect de robustețe, dar asigură armonia și simplitatea necesară funcționării ireproșabile a produselor;
- Contactele sunt realizate din materiale de înaltă calitate, aliaje cu o performanță bună împotriva formării arcului electric, ce nu se topesc;
- Produsele sunt încercate permanent astfel încât materialele folosite să nu se deterioreze;
- Toată gama de produse din seria N sunt realizate din materiale de calitate, ce nu afectează mediul înconjurător, rezistente, realizate din materiale ce nu își modifică culoarea în timp;

Înterupător ST (încastat) 16A

230 V
50 Hz

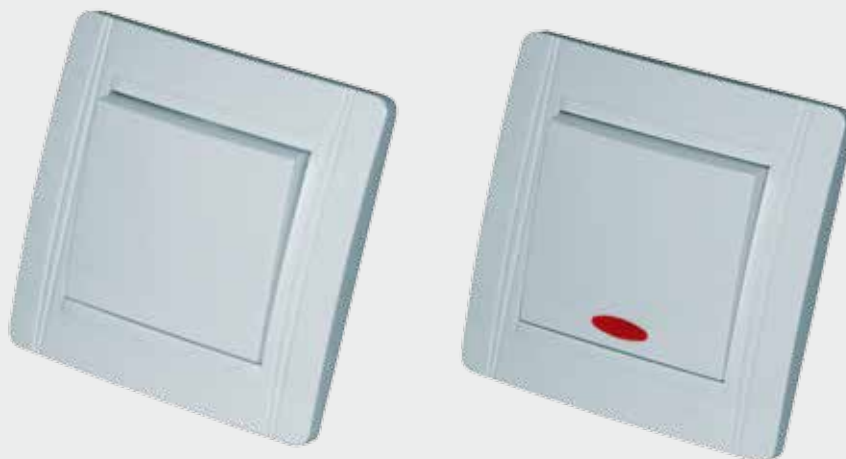

Cap cruce

Caracteristici	
Tip:	14258
Tensiune alimentare:	230V
Frecvență:	50Hz
Lungime (L, mm):	83
Lațime (l, mm):	83
Greutate (gr):	74
Volum (cm3):	289
Cod EAN:	5948668014258
Bucăți cutie / bax:	100

Cap scară cu LED

Caracteristici	
Tip:	14333
Tensiune alimentare:	230V
Frecvență:	50Hz
Lungime (L, mm):	83
Lațime (l, mm):	83
Greutate (gr):	74
Volum (cm3):	289
Cod EAN:	5948668014333
Bucăți cutie / bax:	100

Descriere:

- Finisajele aduse acestei game de produse dau un aspect de robustețe, dar asigură armonia și simplitatea necesară funcționării ireproșabile a produselor;
- Contactele sunt realizate din materiale de înaltă calitate, aliaje cu o performanță bună împotriva formării arcului electric, ce nu se topesc;
- Produsele sunt încercate permanent astfel încât materialele folosite să nu se deterioreze;
- Toată gama de produse din seria N sunt realizate din materiale de calitate, ce nu afectează mediul înconjurător, rezistente, realizate din materiale ce nu își modifică culoarea în timp;

Variator ST (încastrat)

230 V
50 Hz



Variatoare



800W (60-300VA)

Caracteristici	
Tip:	14180
Tensiune alimentare:	230V
Frecvență:	50Hz
Lungime (L, mm):	83
Lațime (l, mm):	83
Greutate (gr):	116
Volum (cm3):	256
Cod EAN:	5948668014180
Bucăți cutie / bax:	100

1000W (60-400VA)

Caracteristici	
Tip:	14173
Tensiune alimentare:	230V
Frecvență:	50Hz
Lungime (L, mm):	83
Lațime (l, mm):	83
Greutate (gr):	116
Volum (cm3):	256
Cod EAN:	5948668014173
Bucăți cutie / bax:	100

Descriere:

- Finisajele aduse acestei game de produse dau un aspect de robustețe, dar asigură armonia și simplitatea necesară funcționării ireproșabile a produselor;
- Contactele sunt realizate din materiale de înaltă calitate, aliaje cu o performanță bună împotriva formării arcului electric, ce nu se topesc;
- Produsele sunt încercate permanent astfel încât materialele folosite să nu se deterioreze;
- Toată gama de produse din seria N sunt realizate din materiale de calitate, ce nu afectează mediul înconjurător, rezistente, realizate din materiale ce nu își modifică culoarea în timp;

Priză ST (încastrată) CP



Simplă CP

Caracteristici	
Tip:	14135
Tensiune alimentare:	230V
Frecvență:	50Hz
Lungime (L, mm):	83
Lațime (l, mm):	83
Greutate (gr):	81
Volum (cm3):	361.25
Cod EAN:	5948668014135
Bucăți cutie / bax:	100

Simplă CP cu capac

Caracteristici	
Tip:	14142
Tensiune alimentare:	230V
Frecvență:	50Hz
Lungime (L, mm):	83
Lațime (l, mm):	83
Greutate (gr):	90
Volum (cm3):	361.25
Cod EAN:	5948668014142
Bucăți cutie / bax:	100

Dublă CP

Caracteristici	
Tip:	14166
Tensiune alimentare:	230V
Frecvență:	50Hz
Lungime (L, mm):	120
Lațime (l, mm):	83
Greutate (gr):	96
Volum (cm3):	510
Cod EAN:	5948668014166
Bucăți cutie / bax:	100

Descriere:

- Finisajele aduse acestei game de produse dau un aspect de robustețe, dar asigură armonia și simplitatea necesară funcționării ireproșabile a produselor;
- Contactele sunt realizate din materiale de înaltă calitate, aliaje cu o performanță bună împotriva formării arcului electric, ce nu se topesc;
- Produsele sunt încercate permanent astfel încât materialele folosite să nu se deterioreze;
- Toată gama de produse din seria N sunt realizate din materiale de calitate, ce nu afectează mediul înconjurător, rezistente, realizate din materiale ce nu își modifică culoarea în timp;

Priză ST (încăstrată) FCP

230 V
50 Hz



Simplă

Caracteristici	
Tip:	14128
Tensiune alimentare:	230V
Frecvență:	50Hz
Lungime (L, mm):	83
Lațime (l, mm):	83
Greutate (gr):	71
Volum (cm3):	216.75
Cod EAN:	5948668014128
Bucăți cutie / bax:	100

Dublă

Caracteristici	
Tip:	14159
Tensiune alimentare:	230V
Frecvență:	50Hz
Lungime (L, mm):	120
Lațime (l, mm):	83
Greutate (gr):	84
Volum (cm3):	357
Cod EAN:	5948668014159
Bucăți cutie / bax:	100

Descriere:

- Finisajele aduse acestei game de produse dau un aspect de robustețe, dar asigură armonia și simplitatea necesară funcționării ireproșabile a produselor;
- Contactele sunt realizate din materiale de înaltă calitate, aliaje cu o performanță bună împotriva formării arcului electric, ce nu se topesc;
- Produsele sunt încercate permanent astfel încât materialele folosite să nu se deterioreze;
- Toată gama de produse din seria N sunt realizate din materiale de calitate, ce nu afectează mediul înconjurător, rezistente, realizate din materiale ce nu își modifică culoarea în timp;

Priză ST (încastrată) TV



Simplă

Caracteristici	
Tip:	14111
Tensiune alimentare:	-
Frecvență:	-
Lungime (L, mm):	83
Lațime (l, mm):	83
Greutate (gr):	66
Volum (cm3):	216.75
Cod EAN:	5948668014111
Bucăți cutie / bax:	100

TV+RD SAT

Caracteristici	
Tip:	14340
Tensiune alimentare:	-
Frecvență:	-
Lungime (L, mm):	83
Lațime (l, mm):	83
Greutate (gr):	103
Volum (cm3):	192
Cod EAN:	5948668014340
Bucăți cutie / bax:	100

Descriere:

- Finisajele aduse acestei game de produse dau un aspect de robustețe, dar asigură armonia și simplitatea necesară funcționării ireproșabile a produselor;
- Contactele sunt realizate din materiale de înaltă calitate, aliaje cu o performanță bună împotriva formării arcului electric, ce nu se topesc;
- Produsele sunt încercate permanent astfel încât materialele folosite să nu se deterioreze;
- Toată gama de produse din seria N sunt realizate din materiale de calitate, ce nu afectează mediul înconjurător, rezistente, realizate din materiale ce nu își modifică culoarea în timp;

Priză ST (încastrată)



Simplă telefon

Caracteristici	
Tip:	14104
Tensiune alimentare:	-
Frecvență:	-
Lungime (L, mm):	83
Lațime (l, mm):	83
Greutate (gr):	66
Volum (cm3):	216.75
Cod EAN:	5948668014104
Bucăți cutie / bax:	100

Dublă telefon

Caracteristici	
Tip:	14098
Tensiune alimentare:	-
Frecvență:	-
Lungime (L, mm):	83
Lațime (l, mm):	83
Greutate (gr):	72
Volum (cm3):	216.75
Cod EAN:	5948668014098
Bucăți cutie / bax:	100

Telefon+date

Caracteristici	
Tip:	14265
Tensiune alimentare:	-
Frecvență:	-
Lungime (L, mm):	83
Lațime (l, mm):	83
Greutate (gr):	76
Volum (cm3):	289
Cod EAN:	5948668014265
Bucăți cutie / bax:	100

Descriere:

- Finisajele aduse acestei game de produse dau un aspect de robustețe, dar asigură armonia și simplitatea necesară funcționării ireproșabile a produselor;
- Contactele sunt realizate din materiale de înaltă calitate, aliaje cu o performanță bună împotriva formării arcului electric, ce nu se topesc;
- Produsele sunt încercate permanent astfel încât materialele folosite să nu se deterioreze;
- Toată gama de produse din seria N sunt realizate din materiale de calitate, ce nu afectează mediul înconjurător, rezistente, realizate din materiale ce nu își modifică culoarea în timp;

Priză ST (încastrată)



Simplă date

Caracteristici	
Tip:	14289
Tensiune alimentare:	-
Frecvență:	-
Lungime (L, mm):	83
Lațime (l, mm):	83
Greutate (gr):	68
Volum (cm3):	216.75
Cod EAN:	5948668014289
Bucăți cutie / bax:	100

Dublă date

Caracteristici	
Tip:	14272
Tensiune alimentare:	-
Frecvență:	-
Lungime (L, mm):	83
Lațime (l, mm):	83
Greutate (gr):	76
Volum (cm3):	289
Cod EAN:	5948668014272
Bucăți cutie / bax:	100

Descriere:

- Finisajele aduse acestei game de produse dau un aspect de robustețe, dar asigură armonia și simplitatea necesară funcționării ireproșabile a produselor;
- Contactele sunt realizate din materiale de înaltă calitate, aliaje cu o performanță bună împotriva formării arcului electric, ce nu se topesc;
- Produsele sunt încercate permanent astfel încât materialele folosite să nu se deterioreze;
- Toată gama de produse din seria N sunt realizate din materiale de calitate, ce nu afectează mediul înconjurător, rezistente, realizate din materiale ce nu își modifică culoarea în timp;

Ramă seria N

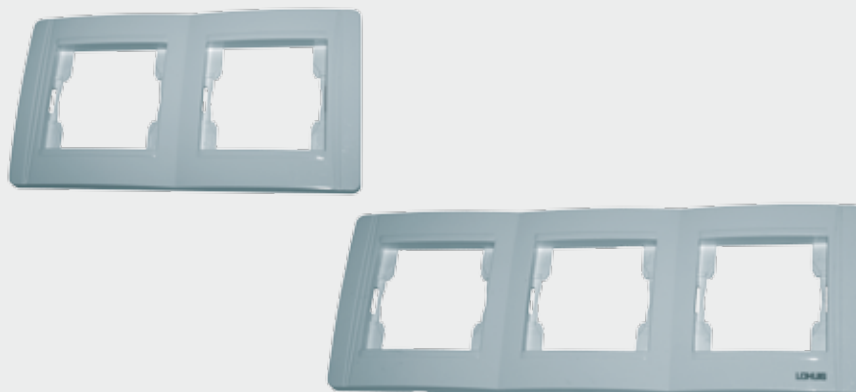

2 module

Caracteristici	
Tip:	15453
Tensiune alimentare:	230V
Frecvență:	50Hz
Greutate (gr):	29
Volum (cm3):	127.5
Cod EAN:	5948668015453
Bucăți cutie / bax:	50

3 module

Caracteristici	
Tip:	15460
Tensiune alimentare:	230V
Frecvență:	50Hz
Greutate (gr):	40
Volum (cm3):	187
Cod EAN:	5948668015460
Bucăți cutie / bax:	50

Descriere:

- Finisajele aduse acestei game de produse dau un aspect de robustețe, dar asigură armonia și simplitatea necesară funcționării ireproșabile a produselor;
- Contactele sunt realizate din materiale de înaltă calitate, aliaje cu o performanță bună împotriva formării arcului electric, ce nu se topesc;
- Produsele sunt încercate permanent astfel încât materialele folosite să nu se deterioreze;
- Toată gama de produse din seria N sunt realizate din materiale de calitate, ce nu afectează mediul înconjurător, rezistente, realizate din materiale ce nu își modifică culoarea în timp;

Ramă seria N

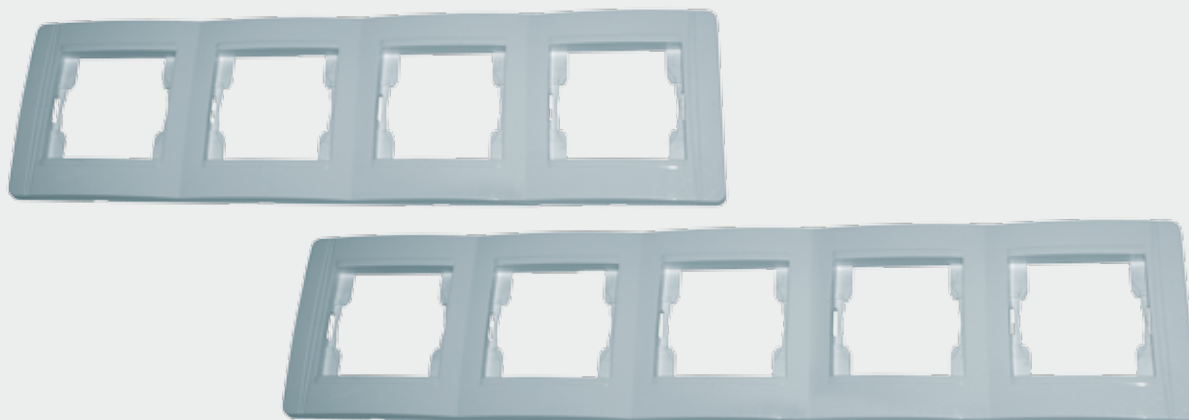

4 module

Caracteristici	
Tip:	15484
Tensiune alimentare:	230V
Frecvență:	50Hz
Greutate (gr):	51
Volum (cm3):	250.75
Cod EAN:	5948668015484
Bucăți cutie / bax:	50

5 module

Caracteristici	
Tip:	15491
Tensiune alimentare:	230V
Frecvență:	50Hz
Greutate (gr):	69
Volum (cm3):	314.5
Cod EAN:	5948668015491
Bucăți cutie / bax:	50

Descriere:

- Finisajele aduse acestei game de produse dau un aspect de robustețe, dar asigură armonia și simplitatea necesară funcționării ireproșabile a produselor;
- Contactele sunt realizate din materiale de înaltă calitate, aliaje cu o performanță bună împotriva formării arcului electric, ce nu se topesc;
- Produsele sunt încercate permanent astfel încât materialele folosite să nu se deterioreze;
- Toată gama de produse din seria N sunt realizate din materiale de calitate, ce nu afectează mediul înconjurător, rezistente, realizate din materiale ce nu își modifică culoarea în timp;

Întreprupător ST (încastat)

230 V
50 Hz



Întreprupătoare simple



Simple WB 901

Caracteristici	
Tip:	5508
Tensiune alimentare:	230V
Frecvență:	50Hz
Lungime (L, mm):	83
Lațime (l, mm):	83
Greutate (gr):	84
Volum (cm3):	289
Cod EAN:	5948668005508
Bucăți cutie / bax:	100

Simple cu LED WB 901L

Caracteristici	
Tip:	5614
Tensiune alimentare:	230V
Frecvență:	50Hz
Lungime (L, mm):	83
Lațime (l, mm):	83
Greutate (gr):	84
Volum (cm3):	289
Cod EAN:	5948668005614
Bucăți cutie / bax:	100

Descriere:

- Finisajele aduse acestei game de produse dau un aspect de robustețe, dar asigură armonia și simplitatea necesară funcționării ireproșabile a produselor;
- Toată gama de produse este realizată din materiale de calitate, ce nu afectează mediul înconjurător, rezistente;

Întreprupător ST (încastat)

230 V
50 Hz



Întreprupătoare duble

Dublu WB 902

Caracteristici	
Tip:	5515
Tensiune alimentare:	230V
Frecvență:	50Hz
Lungime (L, mm):	83
Lațime (l, mm):	83
Greutate (gr):	90
Volum (cm3):	252.875
Cod EAN:	5948668005515
Bucăți cutie / bax:	100

Dublu cu LED WB 902L

Caracteristici	
Tip:	5621
Tensiune alimentare:	230V
Frecvență:	50Hz
Lungime (L, mm):	83
Lațime (l, mm):	83
Greutate (gr):	90
Volum (cm3):	252.875
Cod EAN:	5948668005621
Bucăți cutie / bax:	100

Descriere:

- Finisajele aduse acestei game de produse dau un aspect de robustețe, dar asigură armonia și simplitatea necesară funcționării ireproșabile a produselor;
- Toată gama de produse este realizată din materiale de calitate, ce nu afectează mediul înconjurător, rezistente;

Întreprupător ST (încastat)

230 V
50 Hz



Întreprupătoare sonerie



Sonerie WB 906

Caracteristici	
Tip:	5577
Tensiune alimentare:	230V
Frecvență:	50Hz
Lungime (L, mm):	83
Lațime (l, mm):	83
Greutate (gr):	85
Volum (cm3):	252.875
Cod EAN:	5948668005577
Bucăți cutie / bax:	100

Descriere:

- Finisajele aduse acestei game de produse dau un aspect de robustețe, dar asigură armonia și simplitatea necesară funcționării ireproșabile a produselor;
- Toată gama de produse este realizată din materiale de calitate, ce nu afectează mediul înconjurător, rezistente;

Întreprupător ST (încastat)

230 V
50 Hz

Întreprupătoare cap scară

Cap scară WB 901 GT 2 CAI

Caracteristici	
Tip:	5560
Tensiune alimentare:	230V
Frecvență:	50Hz
Lungime (L, mm):	83
Lațime (l, mm):	83
Greutate (gr):	85
Volum (cm3):	252.875
Cod EAN:	5948668005560
Bucăți cutie / bax:	100

Descriere:

- Finisajele aduse acestei game de produse dau un aspect de robustețe, dar asigură armonia și simplitatea necesară funcționării ireproșabile a produselor;
- Toată gama de produse este realizată din materiale de calitate, ce nu afectează mediul înconjurător, rezistente;

Variator ST (încastrat) WB 909

230 V
50 Hz



Variator



800W WB 909

Caracteristici	
Tip:	5607
Tensiune alimentare:	230V
Frecvență:	50Hz
Lungime (L, mm):	83
Lațime (l, mm):	83
Greutate (gr):	87
Volum (cm3):	384
Cod EAN:	5948668005607
Bucăți cutie / bax:	100

Descriere:

- Finisajele aduse acestei game de produse dau un aspect de robustețe, dar asigură armonia și simplitatea necesară funcționării ireproșabile a produselor;
- Toată gama de produse este realizată din materiale de calitate, ce nu afectează mediul înconjurător, rezistente;

Priză ST (încastrată) CP



Simplă WB 904

Caracteristici	
Tip:	5546
Tensiune alimentare:	230V
Frecvență:	50Hz
Lungime (L, mm):	83
Lațime (l, mm):	83
Greutate (gr):	114
Volum (cm3):	320
Cod EAN:	5948668005546
Bucăți cutie / bax:	100

Simplă cu capac

Caracteristici	
Tip:	16726
Tensiune alimentare:	230V
Frecvență:	50Hz
Lungime (L, mm):	83
Lațime (l, mm):	83
Greutate (gr):	123
Volum (cm3):	320
Cod EAN:	5948668016726
Bucăți cutie / bax:	100

Dublă WB 904 D

Caracteristici	
Tip:	5553
Tensiune alimentare:	230V
Frecvență:	50Hz
Lungime (L, mm):	83
Lațime (l, mm):	120
Greutate (gr):	125
Volum (cm3):	480
Cod EAN:	5948668005553
Bucăți cutie / bax:	100

Descriere:

- Finisajele aduse acestei game de produse dau un aspect de robustețe, dar asigură armonia și simplitatea necesară funcționării ireproșabile a produselor;
- Toată gama de produse este realizată din materiale de calitate, ce nu afectează mediul înconjurător, rezistente;

Aparataj ST seria WB

Priză ST (încastrată) FCP

230 V
50 Hz



Prize FCP



Simplă WB 903

Caracteristici	
Tip:	5522
Tensiune alimentare:	230V
Frecvență:	50Hz
Lungime (L, mm):	83
Lațime (l, mm):	83
Greutate (gr):	101
Volum (cm3):	252.875
Cod EAN:	5948668005522
Bucăți cutie / bax:	100

Dublă WB 903 D

Caracteristici	
Tip:	5539
Tensiune alimentare:	230V
Frecvență:	50Hz
Lungime (L, mm):	83
Lațime (l, mm):	120
Greutate (gr):	114
Volum (cm3):	408
Cod EAN:	5948668005539
Bucăți cutie / bax:	100

Descriere:

- Finisajele aduse acestei game de produse dau un aspect de robustețe, dar asigură armonia și simplitatea necesară funcționării ireproșabile a produselor;
- Toată gama de produse este realizată din materiale de calitate, ce nu afectează mediul înconjurător, rezistente;

www.chorus.ro

Standard: SR CEI 60884-1:2003

Priză ST (încastrată) TV



TV WB 907

Caracteristici	
Tip:	5591
Tensiune alimentare:	-
Frecvență:	-
Lungime (L, mm):	83
Lațime (l, mm):	83
Greutate (gr):	70
Volum (cm3):	256
Cod EAN:	5948668005591
Bucăți cutie / bax:	100

Descriere:

- Finisajele aduse acestei game de produse dau un aspect de robustețe, dar asigură armonia și simplitatea necesară funcționării ireproșabile a produselor;
- Toată gama de produse este realizată din materiale de calitate, ce nu afectează mediul înconjurător, rezistente;

Priză ST (încastrată) telefon WB 908



Telefon WB 908

Caracteristici	
Tip:	5584
Tensiune alimentare:	-
Frecvență:	-
Lungime (L, mm):	83
Lațime (l, mm):	83
Greutate (gr):	69
Volum (cm3):	256
Cod EAN:	5948668005584
Bucăți cutie / bax:	100

Descriere:

- Finisajele aduse acestei game de produse dau un aspect de robustețe, dar asigură armonia și simplitatea necesară funcționării ireproșabile a produselor;
- Toată gama de produse este realizată din materiale de calitate, ce nu afectează mediul înconjurător, rezistente;



Întreprupător AG (aparent)

230 V
50 Hz

IP
44



Simplu

Caracteristici	
Tip:	8103
Tensiune alimentare:	230V
Frecvență:	50Hz
Curent nominal:	10/16A
Grad de protecție:	IP44
Lungime (L, mm):	64
Lațime (l, mm):	75
Înălțime (H, mm):	46
Greutate (gr):	76
Volum (cm3):	243.75
Cod EAN:	5948668008103
Bucăți cutie / bax:	100

Dublu

Caracteristici	
Tip:	8110
Tensiune alimentare:	230V
Frecvență:	50Hz
Curent nominal:	10/16A
Grad de protecție:	IP44
Lungime (L, mm):	64
Lațime (l, mm):	70
Înălțime (H, mm):	46
Greutate (gr):	82
Volum (cm3):	243.75
Cod EAN:	5948668008110
Bucăți cutie / bax:	100

Domeniu de utilizare:

- Aceste produse pot fi folosite în zone ce nu depășesc un grad de protecție mai mare de IP44, în regim de căldură excesivă, în medii umede (cu un grad de protecție mai mare de IP44 sau uleioase);

Descriere:

- Asigură un grad de protecție la praf și umiditate (IP44);
- Carcasa produselor este robustă asigurând conectarea ușoară a cablului de alimentare la aparat, gradul de protecție fiind asigurat de presetupele de cauciuc;
- Contactele întrerupătorului/comutatorului sunt realizate din materiale de înaltă calitate, aliaje, cu o performanță bună împotriva arcului electric și se topesc sudură;
- Operațiunile de închidere-deschidere (on-off) depășesc 40000 de cicluri;
- Aparatul este realizat din materiale de top, ce nu afectează mediului înconjurător, rezistente la impact, ignifugate și cu o culoare ce rămâne neschimbată în timp;

Înterupător PT (aparent)



Simple

Caracteristici	
Tip:	8097
Tensiune alimentare:	230V
Frecvență:	50Hz
Curent nominal:	10/16A
Grad de protecție:	IP44
Lungime (L, mm):	64
Lațime (l, mm):	75
Înălțime (H, mm):	46
Greutate (gr):	88
Volum (cm ³):	280
Cod EAN:	5948668008097
Bucăți cutie / bax:	90

Dublu

Caracteristici	
Tip:	8080
Tensiune alimentare:	230V
Frecvență:	50Hz
Curent nominal:	10/16A
Grad de protecție:	IP44
Lungime (L, mm):	64
Lațime (l, mm):	75
Înălțime (H, mm):	46
Greutate (gr):	90
Volum (cm ³):	280
Cod EAN:	5948668008080
Bucăți cutie / bax:	100

Domeniu de utilizare:

- Aceste produse pot fi folosite în zone ce nu depășesc un grad de protecție mai mare de IP20;

Descriere:

- Carcasa produselor este robustă asigurând conectarea ușoară a cablului de alimentare la aparatul, gradul de protecție fiind asigurat de presetupele de cauciuc;
- Contactele întrerupătorului/comutatorului sunt realizate din materiale de înaltă calitate, aliaje, cu o performanță bună împotriva arcului electric, ce nu se topesc;
- Lamelele folosite la prize sunt realizate din material neferos, cu o conductivitate electrică bună și o elasticitate de lungă durată;
- Aparatajul este realizat din materiale de top, ce nu afectează mediului înconjurător, rezistente la impact, ignifugate și cu o culoare ce rămâne neschimbată în timp;

Priză AG (aparent)

230 V
50 Hz

IP
44



Simplă cu capac

Caracteristici	
Tip:	8158
Tensiune alimentare:	230V
Frecvență:	50Hz
Curent nominal:	10/16A
Grad de protecție:	IP44
Lungime (L, mm):	64
Lațime (l, mm):	70
Înălțime (H, mm):	56
Greutate (gr):	101
Volum (cm ³):	292.5
Cod EAN:	5948668008158
Bucăți cutie / bax:	100

Domeniu de utilizare:

- Aceste produse pot fi folosite în zone ce nu depășesc un grad de protecție mai mare de IP44, în regim de căldură excesivă, în medii umede (cu un grad de protecție mai mare de IP44 sau uleioase);

Descriere:

- Asigură un grad de protecție la praf și umiditate (IP44);
- Carcasa produselor este robustă asigurând conectarea ușoară a cablului de alimentare la aparat, gradul de protecție fiind asigurat de presetupele de cauciuc;
- Contactele întrerupătorului/comutatorului sunt realizate din materiale de înaltă calitate, aliaje, cu o performanță bună împotriva arcului electric, ce nu se topesc;
- Lamelele folosite la prize sunt realizate din material neferos, cu o conductivitate electrică bună și o elasticitate de lungă durată;
- Aparatul este realizat din materiale de top, ce nu afectează mediului înconjurător, rezistente la impact, ignifugate și cu o culoare ce rămâne neschimbată în timp;

Priză PT (aparent)



Simplă cu capac

Caracteristici	
Tip:	8141
Tensiune alimentare:	230V
Frecvență:	50Hz
Curent nominal:	10/16A
Grad de protecție:	IP44
Lungime (L, mm):	64
Lațime (l, mm):	75
Înălțime (H, mm):	48
Greutate (gr):	114
Volum (cm3):	243.75
Cod EAN:	5948668008141
Bucăți cutie / bax:	90

Dublă cu capac

Caracteristici	
Tip:	8134
Tensiune alimentare:	230V
Frecvență:	50Hz
Curent nominal:	10/16A
Grad de protecție:	IP44
Lungime (L, mm):	129
Lațime (l, mm):	75
Înălțime (H, mm):	48
Greutate (gr):	212
Volum (cm3):	520
Cod EAN:	5948668008134
Bucăți cutie / bax:	45

Triplă cu capac

Caracteristici	
Tip:	8127
Tensiune alimentare:	230V
Frecvență:	50Hz
Curent nominal:	10/16A
Grad de protecție:	IP44
Lungime (L, mm):	195
Lațime (l, mm):	75
Înălțime (H, mm):	48
Greutate (gr):	324
Volum (cm3):	800
Cod EAN:	5948668008127
Bucăți cutie / bax:	50

Domeniu de utilizare:

- Aceste produse pot fi folosite în zone ce nu depășesc un grad de protecție mai mare de IP44, în regim de căldură excesivă, în medii umede (cu un grad de protecție mai mare de IP44 sau uleioase;

Descriere:

- Asigură un grad de protecție la praf și umiditate (IP44);
- Carcasa produselor este robustă asigurând conectarea ușoară a cablului de alimentare la aparat, gradul de protecție fiind asigurat de presetupele de cauciuc;
- Contactele întrerupătorului/comutatorului sunt realizate din materiale de înaltă calitate, aliaje, cu o performanță bună împotriva arcului electric, ce nu se topesc;
- Lamelele folosite la prize sunt realizate din material neferos, cu o conductivitate electrică bună și o elasticitate de lungă durată;
- Aparatul este realizat din materiale de top, ce nu afectează mediului înconjurător, rezistente la impact, ignifugate și cu o culoare ce rămâne neschimbată în timp;

Aparataj Electric AG-PT

Priză PT (aparent)

230 V
50 Hz

IP
20



CE

Prize AG / PT

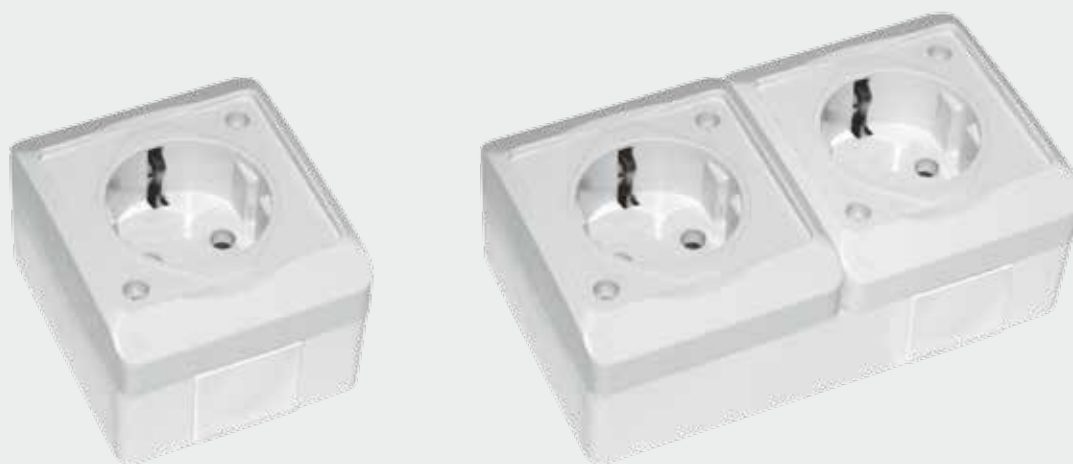

Simplă

Caracteristici	
Tip:	11882
Tensiune alimentare:	230V
Frecvență:	50Hz
Curent nominal:	10/16A
Grad de protecție:	IP20
Lungime (L, mm):	64
Lațime (l, mm):	75
Înălțime (H, mm):	47
Greutate (gr):	104
Volum (cm3):	252
Cod EAN:	5948668011882
Bucăți cutie / bax:	100

Dublă

Caracteristici	
Tip:	11868
Tensiune alimentare:	230V
Frecvență:	50Hz
Curent nominal:	10/16A
Grad de protecție:	IP20
Lungime (L, mm):	129
Lațime (l, mm):	75
Înălțime (H, mm):	47
Greutate (gr):	198
Volum (cm3):	520
Cod EAN:	5948668011868
Bucăți cutie / bax:	50

Domeniu de utilizare:

- Aceste produse pot fi folosite în zone ce nu depășesc un grad de protecție mai mare de IP20;

Descriere:

- Carcasa produselor este robustă asigurând conectarea ușoară a cablului de alimentare la aparatul, gradul de protecție fiind asigurat de presetupele de cauciuc;
- Contactele întrerupătorului/comutatorului sunt realizate din materiale de înaltă calitate, aliaje, cu o performanță bună împotriva arcului electric, ce nu se topesc;
- Lamelele folosite la prize sunt realizate din material neferos, cu o conductivitate electrică bună și o elasticitate de lungă durată;
- Aparatul este realizat din materiale de top, ce nu afectează mediului înconjurător, rezistente la impact, ignifugate și cu o culoare ce rămâne neschimbată în timp;

www.chorus.ro