

Fișă tehnică produs

Specificatii



Lampa Pilot Rotunda Ø 22, Portocalie, Led Integral, 24 V, Borne Clema-surub

XB7EV08BP

Principale

gama de produse	Harmony XB7
Tip produs sau componenta	Lampa pilot
nume scurt al dispozitivului	XB7
diametrul de montaj	22 mm
cantitate indivizibila de vanzare	10
forma a capului unitatii de semnalizare	Rotund
capac/operator sau culoare lentila	Portocaliu
sursa de lumina	LED
baza bec	LED integral
[Us] tensiune nominala de alimentare	24 V c.a./c.c. 50/60 Hz
prezentare dispozitiv	Monolithic product

Suplimentare

inaltime	29 mm
latime	29 mm
adancime	54 mm
descriere borne ISO nr. 1	(X1-X2)PL
greutate produs	0,02 kg
montare dispozitiv	Gaură de fixare - diametru: 22,5 mm 22.3 +0.4/0 conformitate cu SR EN 60947-5-1
centru de fixare	>= 30 x 40 mm (suport panou) metal - grosime: 1...6 mm >= 30 x 40 mm (suport panou) plastic - grosime: 2...6 mm
mod de fixare	Piuliță de fixare sub cap 2...2,4 N.m
conexiuni - borne	Borne cu surub, <= 2 x 1.5 mm ² cu pini conformitate cu IEC 60947-1 Borne cu surub, 1 x 0.22...2 x 2.5 mm ² fara terminale de cablu conformitate cu IEC 60947-1
cuplu de strangere	0,8...1,2 N.m conformitate cu IEC 60947-1
forma a capului surubului	Cruce compatibil cu JIS No 1 surubelnita Cruce compatibil cu Philips nr. 1 surubelnita Cruce compatibil cu pozidriv No 1 surubelnita Perforat compatibil cu plat Ø 4 mm surubelnita Perforat compatibil cu plat Ø 5.5 mm surubelnita
[Ui] tensiune nominala de izolatie	250 V (grad de poluare 3) conformitate cu IEC 60947-1
[Uimp] tensiune de tinere la impuls	6 kV conformitate cu IEC 60947-1
tip semnalizare	Stabil

limitele tensiunii de alimentare	19,2...30 V c.c. 21,6...26,4 V c.a.
consum de curent	20...27 mA
durata de utilizare	70000 H la tensiunea nominală și 25 °C

Mediu

tratament protector	TH
temperatura ambietala pentru depozitare	-40...70 °C
temperatura ambietala de functionare	-25...70 °C
categorie de supratensiune	Clasa II conforming to IEC 60536
grad de protectie IP	IP20 conformitate cu SR EN 60529 (cu spatele în față) IP65 conformitate cu SR EN 60529 (fata frontala)
Enclosure Type	UL type 4/12
standarde	JIS C8201-5-1 CSA C22.2 No 15 UL 60947-1 SR EN 60947-5-1 IEC 60947-1 JIS C8201-1
rezistenta la vibratii	5 gn (f= 2...500 Hz) conforming to IEC 60068-2-6
rezistenta la socuri	50 gn (durata = 11 ms) pentru half sine wave acceleration conformitate cu IEC 60068-2-27
compatibilitate electromagnetica	Disturbing field emission clasa B conforming to IEC 55011

Unitati de ambalare

Unitate de masura pentru prima forma de impachetare	PCE
Număr de produse în pachet	1
Inaltime prima forma de impachetare	6,000 cm
Latime prima forma de impachetare	10,000 cm
Lungime prima forma de impachetare	7,500 cm
Greutate colet(Lbs)	18,000 g
Unitate de masura pentru a doua forma de impachetare	BB1
Numar unitati in a doua forma de impachetare	10
Inaltime a doua forma de impachetare	6,000 cm
Latime a doua forma de impachetare	10,000 cm
Lungime a doua forma de impachetare	16,000 cm
Greutate a doua forma de impachetare	187,000 g
Unitate de masura pentru a treia forma de impachetare	S01
Numar unitati in a treia forma de impachetare	100
Inaltime a treia forma de impachetare	15,000 cm
Latime a treia forma de impachetare	15,000 cm
Lungime a treia forma de impachetare	40,000 cm
Greutate a treia forma de impachetare	2,147 kg

Garanție contractuală

Garantie (in luni)

18

Schneider Electric își propune să atingă nivelul Net Zero până în 2050 prin parteneriate la nivelul lanțului de aprovizionare, materiale cu impact mai redus și circularitate, prin campania „Use Better, Use Longer, Use Again” pentru a extinde durata de viață a produselor și reciclabilitatea.

[Environmental Data explicate >](#)

[Cum evaluăm sustenabilitatea produselor >](#)

Amprenta de mediu

Amprenta de carbon totală pe durata de viață	0.7 kg CO2 eq.
Amprenta de carbon a fazei de fabricație [A1–A3]	0.3 kg CO2 eq.
Amprenta de carbon a fazei de distribuție [A4]	0 kg CO2 eq.
Amprenta de carbon a fazei de instalare [A5]	0 kg CO2 eq.
Amprenta de carbon a fazei de utilizare [B2, B3, B4, B6]	0.4 kg CO2 eq.
Amprenta de carbon a fazei de sfârșit de viață [C1–C4]	0 kg CO2 eq.
Raport de mediu	Profilul ambiental al produsului

Use Better

Materiale și ambalare

Pachet cu carton reciclabil	Nu
Ambalaj fără plastic	Nu
Directiva RoHS a UE	Conform
Regulamentul REACH	Referința nu conține SVHC peste prag

Use Longer

Prelungire durată de viață

Reparare	Nu
----------	----

Use Again

Reambalare și refabricare

Potentialul de reciclabilitate, în %	15
Profil circularitate	Informații privind sfârșitul duratei de viață
Preluare la sfârșitul duratei de viață	Da
Eticheta WEEE	 În Uniunea Europeană, produsele trebuie reciclate respectând sistemul specific de colectare a deșeurilor și nu trebuie să ajungă în pubelele de colectare a deșeurilor menajere.

Dimensions Drawings

Pilot Light with Screw Terminal

Dimensions

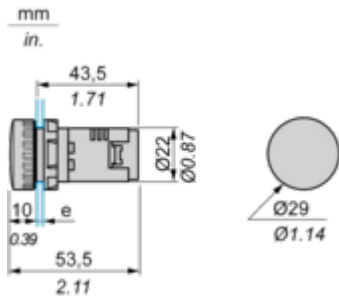

e Support panel thickness: 1 to 6 mm/0.4 to 0.24 in. (metal), 2 to 6 mm/0.8 to 0.24 in. (plastic).

Mounting and Clearance

Panel cut-out

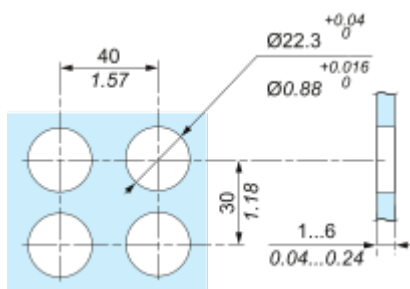

Faston Clip Connection

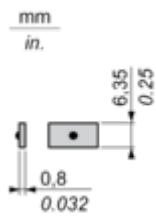

“U” Type Tag Connection



- (1) 6.5 mm/0.26 in. recommended, 7 mm/0.28 in. max.
(2) M3 screw clamp terminal.

Connections and Schema

Wiring Diagram

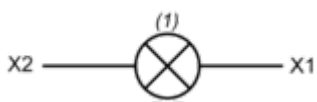

(1) LED

Technical Illustration

Wiring diagram

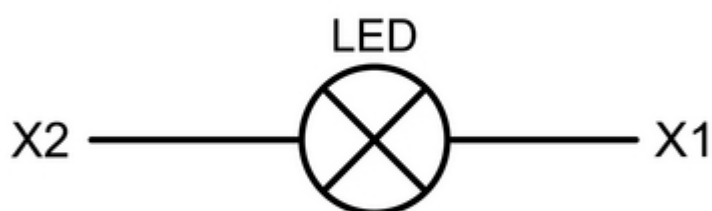

Offer Marketing Illustration

Product benefits / Features

Technical Benefits

Harmony All-in-one monolithic offers

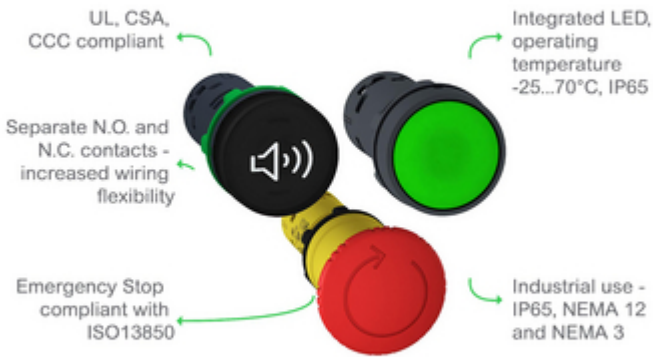

Offer Marketing Illustration

Product benefits / Features

The graphic features a central image of two circuit breakers: a black one at the top and a red one at the bottom. The red breaker has a white speaker icon on its front. Surrounding this central image are four circular icons, each with a corresponding text description. The icons are: a checkmark, a lightbulb, a screwdriver, and a hand with a protective shield. The background is a solid green color.

Features

Harmony All-in-one monolithic offers





-  Good resistance to chemical agents with double electrical insulation
-  Monolithic design - easy to select
-  Quick to install by eliminating the need for components
-  Safety compliant: Finger protected

Image of product / Alternate images

Alternative



